

# GasAlert Extreme 单一气体检测仪 GAXT-系列

## *GasAlert Extreme*

O<sub>2</sub>, CO, H<sub>2</sub>S, PH<sub>3</sub>, SO<sub>2</sub>, Cl<sub>2</sub>, NH<sub>3</sub>, NO<sub>2</sub>, HCN, ETO, ClO<sub>2</sub>, O<sub>3</sub> 或 NO

快速参考指南

气体检测仪

加拿大BW气体检测仪中国区代理 - 西安农邦机电科技有限公司

标定、检测、维修西安服务中心

地址：西安市雁塔区太白南路263号新一代C座2611室

邮编：710065

电话：029-88279122

传真：029-88279133

手机：13609123005

QQ：469954929

E-mail：469954929@qq.com

<http://www.bwgas.com.cn>

**BW**  
Technologies  
by Honeywell

## 有限担保和责任限制

**BW Technologies LP (BW)** 担保，本产品从交付客户之日起在正常使用和保养情况下两年内无材料和工艺缺陷。本担保仅适用于原客户购买的、未使用过的新产品。**BW** 的担保责任为有限担保，对于担保期内返回到 **BW** 授权服务中心的缺陷产品，**BW** 有权自行选择是全额退款、维修还是更换。在任何情况下，**BW** 依据本担保承担的责任均不会超过客户购买产品时所支付的实际价格。以下情况不属于本担保范围：

- a) 保险丝、一次性电池或使用过程中产品正常磨损和破损所需的定期更换零件；
- b) 根据 **BW** 鉴定，任何因误用、改装、疏忽或由事故或不正常操作、处理或使用而损坏的产品；
- c) 任何由非授权经销商维修或在产品上安装未经许可的零部件所造成的损坏或缺陷；

本担保所规定的责任需符合以下条件：

- a) 正确保管、安装、校准、使用、维护并遵守产品手册说明和 **BW** 的任何其他适用建议；
- b) 客户及时就任何产品缺陷通知 **BW**，必要时迅速准备好将产品送交修复。除非客户收到 **BW** 的发货指示，否则不能将任何产品退回 **BW**；
- c) **BW** 有权要求客户提供购买凭证，如原始发票、销售契约或装箱单，以确定产品未过担保期。

客户同意本担保是客户唯一的赔偿条款，并可代替其他全部保证，无论是明示的或暗示的、包括但不限于对于产品的适销性或针对特殊目的的适用性的任何暗示保证。不论是由于违反本担保还是依据合同、侵权行为或信赖或任何其他理论，**BW** 对特殊、间接、偶然或继发的任何损坏或损失，包括数据丢失，概不负责。

由于一些国家/地区或州不允许限制暗示担保的条款，或不允许排除或限制偶然或继发性损坏，因此本担保的限制和排除规定可能并不适用于每位客户。如果本担保的任何规定被具有司法管辖权的法院视为无效或不可执行，将不会影响任何其他规定的有效性和可执行性。

# GasAlert Extreme

## 简介

本快速参考指南提供了有关 GasAlert Extreme 的基本信息。有关完整的操作说明，请参考随附光盘上的用户手册。GasAlert Extreme 气体检测仪（以下简称“检测仪”）在危险气体水平超过用户设置的警报设定值时发出警告。

检测仪属于个人安全装置。对警报作出正确响应是您的责任。

### 注意

如果使用的是多语言的检测仪，其预设语言为英语。葡萄牙语、西班牙语、德语和法语指南中均附有相应的屏幕图示。

## 安全信息 — 请先阅读

必须遵照本指南使用检测仪，否则可能削弱检测仪提供的保护作用。

使用检测仪之前，请先阅读以下**告诫**信息。

### △ 告诫信息

- ⇒ **警告：替换零部件可能会削弱仪器的本质安全性。**
- ⇒ **警告：为防止点燃可燃或易燃气体，维修前请关闭检测仪。**
- ⇒ **GasAlert Extreme 氧气检测仪在空气中氧气含量最高为 21% 时得到 Underwriters Laboratories Inc. 的分类。**

# GasAlert Extreme

## 快速参考指南

### GasAlert Extreme 的零部件

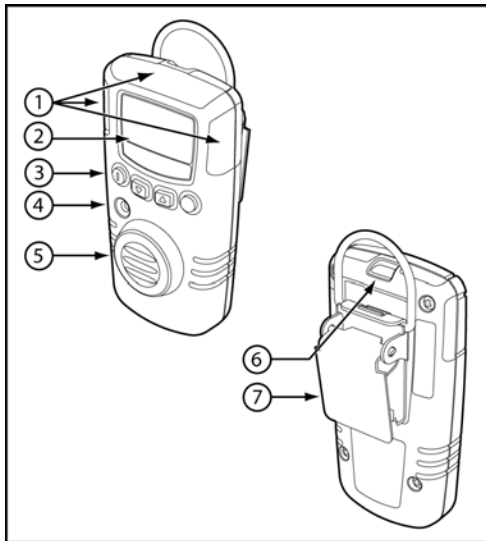





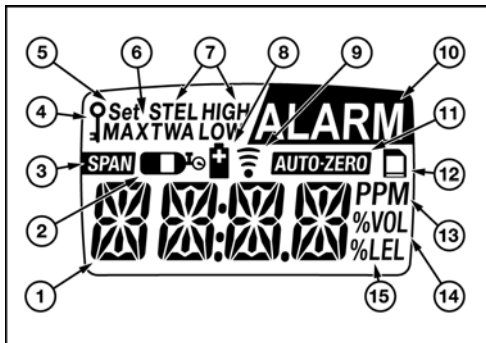













项目	描述
1	视觉警报
2	显示屏
3	按钮
4	声音警报
5	传感器和传感器屏幕
6	红外通讯端口
7	夹扣

## 显示元素



项目	描述
1	数值
2	气瓶
3	传感器量程校正
4	密码锁
5	设置警报设定值和用户选项
6	最高气体浓度
7	警报状况
8	电池
9	数据传送
10	警报或警报设定值
11	传感器自动归零显示
12	数据记录指示器 (可选)
13	百万分率 (ppm)
14	体积百分率 (% vol.)
15	爆炸下限百分率 (% LEL) (将来使用)

### 按钮

按钮	描述
	<ul style="list-style-type: none"><li>● 要打开检测仪，请按 。</li><li>● 要关闭检测仪，请按住  5 秒。</li><li>● 要启用或禁用置信嘟音，在启动时按住  然后按 。</li></ul>
	<ul style="list-style-type: none"><li>● 要使显示值减少，请按 。</li><li>● 要进入用户选项菜单，同时按住  和  5 秒。</li><li>● 要开始校准和设置警报设定值，请同时按  和 。</li></ul>
	<ul style="list-style-type: none"><li>● 要使显示值增加，请按 。</li><li>● 要查看 TWA、STEL 和最大气体浓度，请同时按  和 。</li></ul>
	<ul style="list-style-type: none"><li>● 要保存显示值，请按 。</li><li>● 要清除 TWA、STEL 和最大气体浓度，请按住  6 秒。</li><li>● 要确认收到锁定的警报，按 。</li></ul>













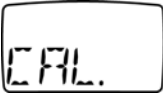



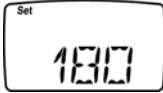
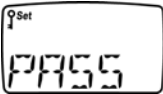

### 启动检测仪

要启动检测仪，请按 。检测仪通过自测后，便开始正常操作。

### 禁用检测仪

要关闭检测仪，请按住  5 秒。

## 校准

程序	显示	程序	显示
1. 在干净的空气中，同时按住  和  5 秒。检测仪嘟嘟响四声。检测仪再响一声，表示已开始校准。		5. 当显示屏闪烁气瓶图标时，连接校准气瓶并应用 500 至 1000 ml/min 的流速（请参考下一页）。在量程校准程序结束时，检测仪响三声。移去校准气体。	
2. 显示屏闪烁 <b>AUTO-ZERO</b> （自动归零），同时检测仪自动使传感器复位为零。自动归零过程结束时，检测仪响两声。		6. 按  或  更改下一个校准到期日。按  保存。	
3. 如果检测仪受密码保护，显示屏上便闪烁 <b>PASS</b> （密码）。开始设置量程之前必须输入正确的密码。		7. 按  保存当前警报设定值。按  或  更改警报设定值，按  保存新值。校准完毕时，检测仪嘟嘟响并震动四次。	
4. 显示屏闪烁当前校准气体浓度设置。可以按  以接受当前设置，或按  或  更改设置并按  确认新设置。		<p><b>⚠ 警告</b></p> <p>有关正确的流速和量程信息，请参考用户手册。</p>	

### 将气瓶连接到检测仪

项目	描述
1	连接端帽
2	软管
3	调节阀和气瓶

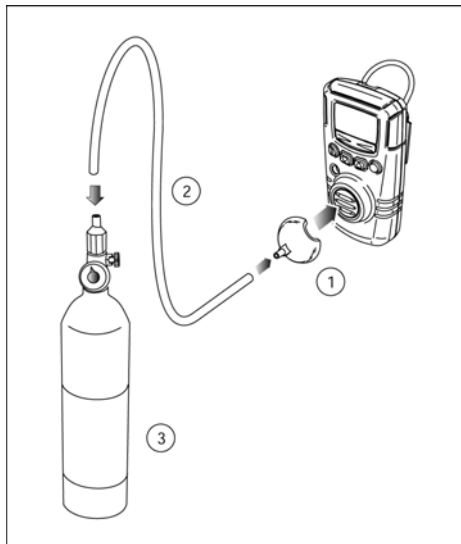







## 警报

以下表格列出检测仪的各种警报。

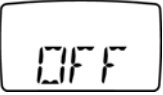
警报	显示	警报	显示
<b>低限警报</b> <ul style="list-style-type: none"> <li>慢速调制音并闪烁</li> <li>ALARM 闪烁</li> <li>慢速震动</li> </ul>		<b>TWA 警报</b> <ul style="list-style-type: none"> <li>慢速调制音并闪烁</li> <li>ALARM 闪烁</li> <li>慢速震动</li> </ul>	
<b>高限警报</b> <ul style="list-style-type: none"> <li>快速调制音并闪烁</li> <li>ALARM 闪烁</li> <li>快速震动</li> </ul>		<b>STEL 警报</b> <ul style="list-style-type: none"> <li>快速调制音并闪烁</li> <li>ALARM 闪烁</li> <li>快速震动</li> </ul>	
<b>传感器警报</b> <ul style="list-style-type: none"> <li>慢速调制音并闪烁</li> <li>ALARM 闪烁</li> <li>低速震动</li> </ul>		<b>电量不足警报</b> <ul style="list-style-type: none"> <li>每 5 秒钟响 1 声并闪烁，每分钟快速震动 1 次（当置信嘟音处于停用状态时）。</li> <li>无响声、闪烁、或震动（当置信嘟音处于启用状态时）。</li> </ul>	

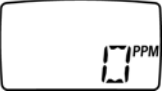
警报	显示	警报	显示
<b>自动关闭警报</b> (电量不足) <ul style="list-style-type: none"><li>8 次响声、闪烁并震动</li><li>显示 <b>LOW</b> </li></ul>		<b>自动关闭警报</b> (校准过期) <ul style="list-style-type: none"><li>8 次响声、闪烁并震动</li></ul>	
<b>自动关闭警报之后</b> (电量不足) <ul style="list-style-type: none"><li>无调制音</li><li>无闪烁或震动</li><li> 短暂显示</li></ul>		<b>置信嘟音</b> <ul style="list-style-type: none"><li>每 5 秒响 1 声</li><li>每分钟快速震动 1 次</li></ul>	

### 注意

在发出警报过程中，检测仪启用背光，并显示当前环境气体读数。

高限警报和 STEL 警报具有相同的优先级。高限警报和/或 STEL 警报优先于低限警报和/或 TWA 警报。

在 -20°C 以下时无震动警报。

## 用户选项菜单

要访问用户选项菜单，请同时按住 ▼ 和 ▲ 直到显示 **OPTN**。

要滚动选项，请按 ▼ 或 ▲。按 ○ 选择选项。以下是可用用户选项：

1. **EXIT**：退出用户选项菜单。
2. **CLCK**：调整检测仪的日期和时间。
3. **PASS**：启用或停用密码保护。
4. **STLH**：启用或停用秘密模式。（在  $-20^{\circ}\text{C}$  以下时无震动警报。）
5. **BKLT**：启用或停用自动背光功能。（在启用静默模式时，无此选项）。
6. **LTCH**：启用或停用锁定警报功能。
7. **ACAL**：启用或停用在启动时自动校准氧气传感器。（仅适用于 GasAlert Extreme 氧气检测仪。）
8. **PAST**：校准过期后是否在启动时自动关闭检测仪。
9. **PORT、ESPA、DEUT、FRAN 或 ENGL**：启用显示语言，用户可选择葡萄牙语、西班牙语、德语、法语或英语。（仅适用于具有多语言功能的检测仪。）
10. **RATE**：调整数据记录仪采样率。（仅适用于具有数据记录仪选项的检测仪。）
11. **SEND**：从检测仪向 PC 发送数据记录仪/事件日志信息。（仅适用于具有数据记录仪选项的检测仪。）  
按以下三种方式发送信息：  
**EVNT**：发送所有事件日志。  
**LAST**：发送自上次下载数据日志以来的所有数据日志。  
**ALL**：发送检测仪上保存的所有数据日志。

### 维护

要保持检测仪良好的工作状态，请根据需要进行以下基本维护：

- 定期校准、测试和检查检测仪。
- 保留所有维护、校准和警报事件的操作日志。
- 使用柔软的湿布清洁仪器表面。请勿使用溶剂、肥皂或上光剂。
- 请勿将检测仪浸入液体中。

### 更换电池或传感器

#### △ 警告

为避免可能的伤害，请注意以下事项：

一旦检测仪发出电池电量不足的警报，应立即更换电池。

仅使用 Energizer 1CR2 型电池。

仅使用专为 GasAlert Extreme 型号设计的传感器。否则，检测仪将无法监测目标气体。

### 注意

当取出检测仪的电池后，其时钟将恢复为默认值(请调整时钟)。

为延长电池寿命，当不使用检测仪时请将其关闭。

下列图表显示了如何更换电池或传感器。更换电池或传感器之前，必须关闭检测仪。请使用十字螺丝刀拆卸和紧固所有的螺钉。

取出或插入传感器时请勿用力过猛，否则可能损坏传感器。如果传感器固定得较紧，可前后轻轻晃动，使其松动。

放置传感器护屏时，请确保光亮的一面背对着传感器。

更换传感器或电池后，请务必按十字交叉方式拧紧检测仪背后的螺钉（拧紧扭矩为 3-4 英寸磅），以确保密封妥当。

## GasAlert Extreme 的内部零部件

项目	描述
1	检测仪后盖螺丝
2	检测仪后盖
3	电池
4	主板螺丝
5	主板
6	传感器
7	检测仪前盖
8	传感器护屏

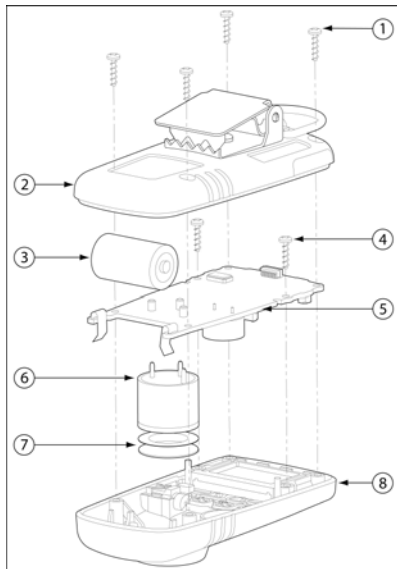

### 规格

#### 工作温度:

H<sub>2</sub>S、SO<sub>2</sub>、HCN: -40°C 至 +50°C

CO: -30°C 至 +50°C

NH<sub>3</sub> (高量程): -20° C 至 +40° C

其他气体: -20°C 至 +50°C

#### 工作湿度:

CO、H<sub>2</sub>S、SO<sub>2</sub>、Cl<sub>2</sub>、HCN、NO<sub>2</sub>、NH<sub>3</sub>、PH<sub>3</sub>、ETO、NO、O<sub>3</sub>  
15% 至 90% 相对湿度 (无冷凝)

Cl<sub>2</sub>: 10% 至 95% 相对湿度 (无冷凝)

ClO<sub>2</sub>: 15% 至 95% 相对湿度 (无冷凝)

O<sub>2</sub>: 0% 至 99% 相对湿度 (无冷凝)

#### 检测仪量程:

GasAlert Extreme O<sub>2</sub>: 0-30.0% vol (增量为 0.1% vol)

GasAlert Extreme CO: 0-1000 ppm (增量为 1 ppm)

GasAlert Extreme CO: (H<sub>2</sub>不敏感型): 0-1000 ppm (增量为 1 ppm)

GasAlert Extreme H<sub>2</sub>S: 0-100 ppm (增量为 1 ppm)

GasAlert Extreme H<sub>2</sub>S: (高量程): 0-500 ppm (增量为 1 ppm)

GasAlert Extreme H<sub>2</sub>S (低甲醇): 0-100 ppm  
(增量为 1 ppm)

GasAlert Extreme PH<sub>3</sub>: 0-5.0 ppm (增量为 0.1 ppm)

GasAlert Extreme SO<sub>2</sub>: 0-100.0 ppm (增量为 0.1 ppm)

GasAlert Extreme Cl<sub>2</sub>: 0-50.0 ppm (增量为 0.1 ppm)

GasAlert Extreme NH<sub>3</sub>: 0-100 ppm (增量为 1 ppm)

GasAlert Extreme NH<sub>3</sub> (高量程): 0-400 ppm  
(增量为 1 ppm)

GasAlert Extreme NO<sub>2</sub>: 0-100.0 ppm (增量为 0.1 ppm)

GasAlert Extreme HCN: 0-30.0 ppm (增量为 0.1 ppm)

GasAlert Extreme ETO: 0-100.0 ppm (增量为 0.1 ppm)

GasAlert Extreme ClO<sub>2</sub>: 0-1 ppm (增量为 0.01 ppm)

GasAlert Extreme O<sub>3</sub>: 0-1 ppm (增量为 0.01 ppm)

GasAlert Extreme NO: 0-250 ppm (增量为 1 ppm)

**传感器类型:** 插入式电化学电池

**校准:** 自动归零、校正传感器

**警报状态:** TWA 警报、STEL 警报、低限警报、高限警报、传感器警报、电池电量低警报、置信嘟音, 及自动关闭警报。

**声音警报:** 典型值为 1 英尺 (0.3 m) 处 95 dB

**视觉警报:** 红色发光二极管 (LED)

**显示:** 字母数字式液晶显示屏 (LCD)

**背光:** 在静默模式下无背光。非静默模式下, 警报时背光亮起; 进入光线不足的环境时背光自动启动 3 秒钟 (除非在用户选项中禁用此功能), 然后任何按钮可以使背光重新启动 6 秒钟。

**自测:** 每次启动时自测

**电池测试:** 每 0.5 秒进行一次

**电池:** 3 V Energizer 1CR2 系列锂电池

**本质安全性:**

根据美国和加拿大标准, UL 分类为适用于 Class I, Division 1, Group A, B, C, D 的本质安全型检测仪

European Explosives Protection EEx ia IIC

CE 0539  II 1 G DEMKO 04 ATEX 03 36363

IECEX

ABS 类核准编号: VA-348-169-X

经测试表明, 本设备符合 FCC 规则第 15 部分和 ICES-003 Canadian EMI 要求中关于 B 类数字设备的限制。这些限制旨在对住宅区内安装的设备提供适当保护, 以免受到有害干扰。本设备会产生、使用和辐射无线射频能量。如果不按照说明安装和使用, 可能会对无线电通信产生有害干扰。但这并不能排除个别装置产生干扰的可能性。如果本设备对无线电或电视接收产生有害干扰(可以通过关闭和打开相关设备来判断), 用户可以尝试以下一种或多种方法来消除干扰:

- 重新调整接收天线的方向或位置。
- 增加设备和接收器之间的距离。
- 将设备和接收器分别连到不同的供电插座上。
- 向经销商或有经验的无线电/电视技术人员咨询, 以寻求帮助。

GasAlertExtreme 单一气体检测仪 (GAXT-系列)

实时检测:H2S, CO, O2, SO2, PH3, NH3, NO2, HCN, CL2, CLO2, O3

GasAlertExtreme 单一气体检测仪 (GAXT-系列)

订货型号

GAXT-X O2/氧气 (量程: 0-30.0%) 低限报警19.5%,高限报警22.5%

GAXT-H H2S/硫化氢 (量程: 0-100ppm) 低10ppm,高15ppm,TWA 10ppm

GAXT-M CO/一氧化碳 (量程: 0-999ppm) 低35ppm,高200ppm,TWA 35ppm

GAXT-S SO2/二氧化硫 (量程: 0-100ppm) 低2ppm,高5ppm,TWA 2ppm

GAXT-C Cl2/氯气 (量程: 0-50.0ppm) 低0.5ppm,高1.0ppm,TWA0.5ppm

GAXT-Z HCN/氰化氢 (量程: 0-30.0ppm) 低4.7ppm,高10ppm,TWA4.7ppm

GAXT-D NO2/二氧化氮 (量程: 0-99.9ppm) 低2.0ppm,高5.0ppm,TWA2.0ppm

GAXT-A NH3/氨气 (量程: 0-100ppm) 低25 ppm,高50ppm,TWA25ppm

GAXT-P PH3/磷化氢 (量程: 0-5.0ppm) 低0.3ppm,高1.0ppm,TWA 0.3ppm

GAXT-G O3/臭氧 (量程: 0-1.0ppm) 低0.1ppm,高0.2ppm,TWA 0.1ppm

GAXT-E ETO/环氧乙烷 (量程: 0-100.0ppm) 低1ppm,高5ppm,TWA1ppm

GAXT-N NO/一氧化氮 (量程: 0-250ppm) 低25 ppm,高50ppm,TWA 25ppm

GAXT-V ClO2/二氧化氯 (量程: 0-1.0ppm) 低0.1ppm,0.3ppm,TWA0.1ppm

D5644/4 [

